

System fasadowy

MB-SR50 MB-SR50 HI

System ściany słupowo-ryglowej o podwyższonych parametrach izolacyjności termicznej, uzyskanych dzięki zastosowaniu izolatora PE, charakteryzujący się niskim współczynnikiem przewodzenia ciepła lambda i bardzo dobrymi parametrami izolacyjnymi. W oparciu o system **MB-SR50 HI** wykonuje się zabudowy zewnętrzne i wewnętrzne, wszelkiego rodzaju lekkie ściany osłonowe, duże przeszklone płaszczyzny, a także struktury przestrzenne takie jak: rotundy, ogrody zimowe, wiatrołapy, werandy, świetliki, daszki, itp. Fasada umożliwia uzyskanie różnych wersji wyglądu zewnętrznego, m.in. tzw. poziomej lub pionowej linii (MB-SR50 PL), a także wersji półstrukturalnej (MB-SR50 EFEKT). Można również stosować ten system nakładkowo na konstrukcję drewnianą lub stalową (MB-SR50 A). Dostępna jest także wersja przeciwpożarowa fasady (MB-SR50 EI).

▪ U_f od $0,8 \text{ W/m}^2\text{K}$



MB-SR50

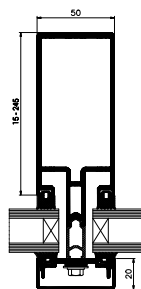

przekrój przez słup

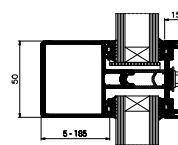

przekrój przez rygiel

Podstawowa wersja systemu słupowo-ryglowego daje duże możliwości kształtowania przestrzeni. Dzięki bogatej ofercie profili, architekci i projektanci mogą realizować nawet najbardziej śmiałe pomysły w zakresie konstrukcji aluminiowo-szkłanych.

MB-SR50 PL

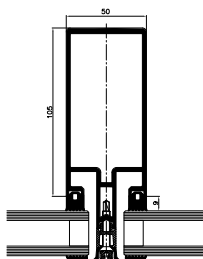
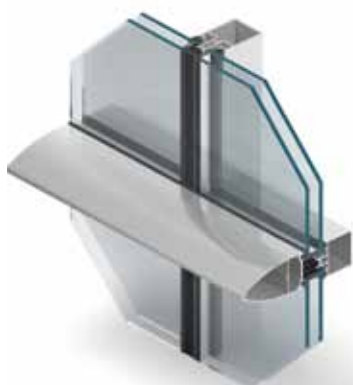

przekrój przez słup

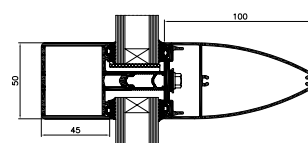

przekrój przez rygiel

Estetyczna odmiana fasady słupowo-ryglowej, w której w widoku zewnętrznym podkreślone są podziały – poziome lub pionowe.

MB-SR50 A

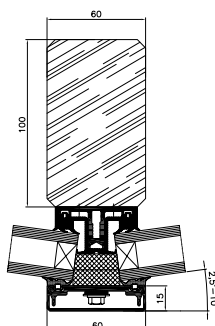
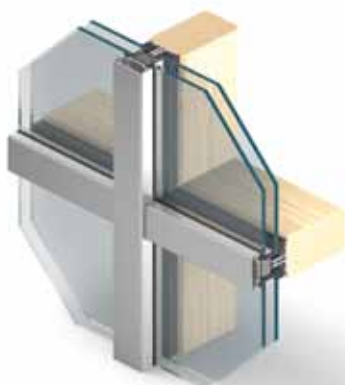

przekrój przez słup
w połączeniu kątowym,
konstrukcja nośna drewniana

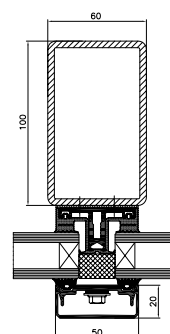

przekrój przez słup,
konstrukcja nośna stalowa

System nakładkowy umożliwiający zbudowanie fasady na bazie szkieletu nośnego z drewna lub stali. Rozwiązanie to pozwala połączyć zalety dwóch różnych materiałów konstrukcyjnych.

MB-SR50 EFEKT

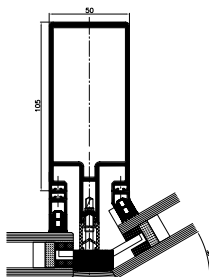

przekrój przez słup
w połączeniu kątowym

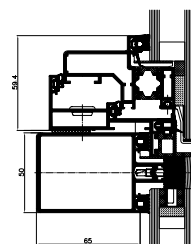

przekrój przez rygiel
i okno odchylne

System ten swoim wyglądem jest zbliżony do ściany strukturalnej – od zewnątrz uzyskujemy jednolitą gładką ścianę szkła podzieloną strukturą pionowych i poziomych linii o szerokości 20 mm.

MB-SR50 HI

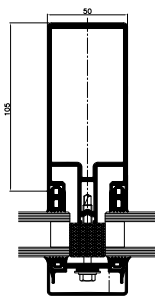

przekrój przez słup

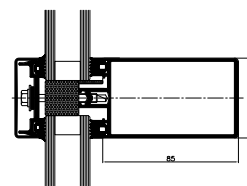

przekrój przez rygiel

Najcieplejszy wariant fasady MB-SR50. Wysoką izolacyjność termiczną konstrukcji zapewnia izolator PE, charakteryzujący się niskim współczynnikiem przewodzenia ciepła oraz podniesienie wysokości uszczelnienia w stosunku do podstawowej wersji fasady.

MB-SR50 Okno połaciowe

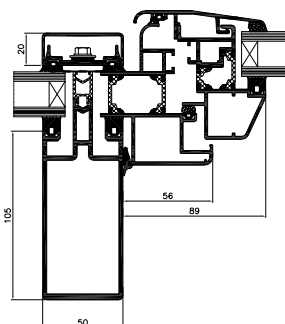

przekrój przez okno połaciowe
w fasadzie

Okno połaciowe jest częścią systemu MB-SR50 i służy do wykonywania kłap wentylacyjnych. Okna tego typu przeznaczone są do montażu na dachach o kącie nachylenia od 5° do 75° w stosunku do poziomemu.

MB-SR50 / MB-SR50 HI / MB-SR50 A



MB-SR50



MB-SR50 HI



MB-SR50 A

FUNKcjONALNOŚĆ I ESTETYKA

- odmiany estetyczne fasady oraz szereg profili nakładkowych o różnych kształtach zapewniają uzyskanie wielu wariantów obrazu elewacji
- połączenia kątowe umożliwiają swobodne kształtowanie zabudowy aluminiowej
- szeroki wybór elementów otwieranych w fasadzie: różnego typu okna i drzwi, w tym okna odchylne, okna połączowe, a także rozwiązania dedykowane dla fasad, np. okno MB-60EF
- duży zakres szklenia oraz dostępne izolatory i akcesoria pozwalają uzyskać wysoki poziom izolacyjności termicznej fasad
- konstrukcje antywłamaniowe w klasie 2 i 3
- możliwość gięcia profili i budowy konstrukcji łukowych
- możliwość znakowania CE

DANE TECHNICZNE	MB-SR50	MB-SR50 PL	MB-SR50 EFEKT	MB-SR50 HI	MB-SR50 A
Głębokość słupów	15 – 245 mm		15 – 185 mm	15 – 245 mm	5 mm
Głębokość rygli	5 – 185 mm		5 – 145 mm	5 – 185 mm	5 mm
Sztywność słupów (zakres wsp. lx)	3,92 – 1570,44 cm ⁴		3,92 – 701,89 cm ⁴	3,92 – 1570,44 cm ⁴	0,79 cm ⁴
Sztywność rygli (zakres wsp. lz)	0,79 – 571,27 cm ⁴		0,79 – 263,46 cm ⁴	0,79 – 571,27 cm ⁴	0,79 cm ⁴
Zakres szklenia	24 – 48 mm		28 – 36 mm	26 – 44 mm	5 – 40 mm

PARAMETRY TECHNICZNE	MB-SR50	MB-SR50 PL	MB-SR50 EFEKT	MB-SR50 HI	MB-SR50 A
Przepuszczalność powietrza	AE1200; EN 12153:2003; EN 12152:2002				
Wodoszczelność	RE1500; EN 12155:2003; EN 12154:2002				
Odporność na obciążenie wiatrem	2400 Pa EN 12179:2002; EN 13116:2002		1800 Pa EN 12179:2002; EN 13116:2002	2400 Pa EN 12179:2002; EN 13116:2002	
Izolacyjność termiczna (U _f)	od 1,3 W/(m ² K)	od 1,3 W/(m ² K)	od 1,1 W/(m ² K)	od 0,8 W/(m ² K)	liczona indywidualnie
Izolacyjność akustyczna (R _W)	do 46 dB	do 50 dB	do 37 dB	–	–